

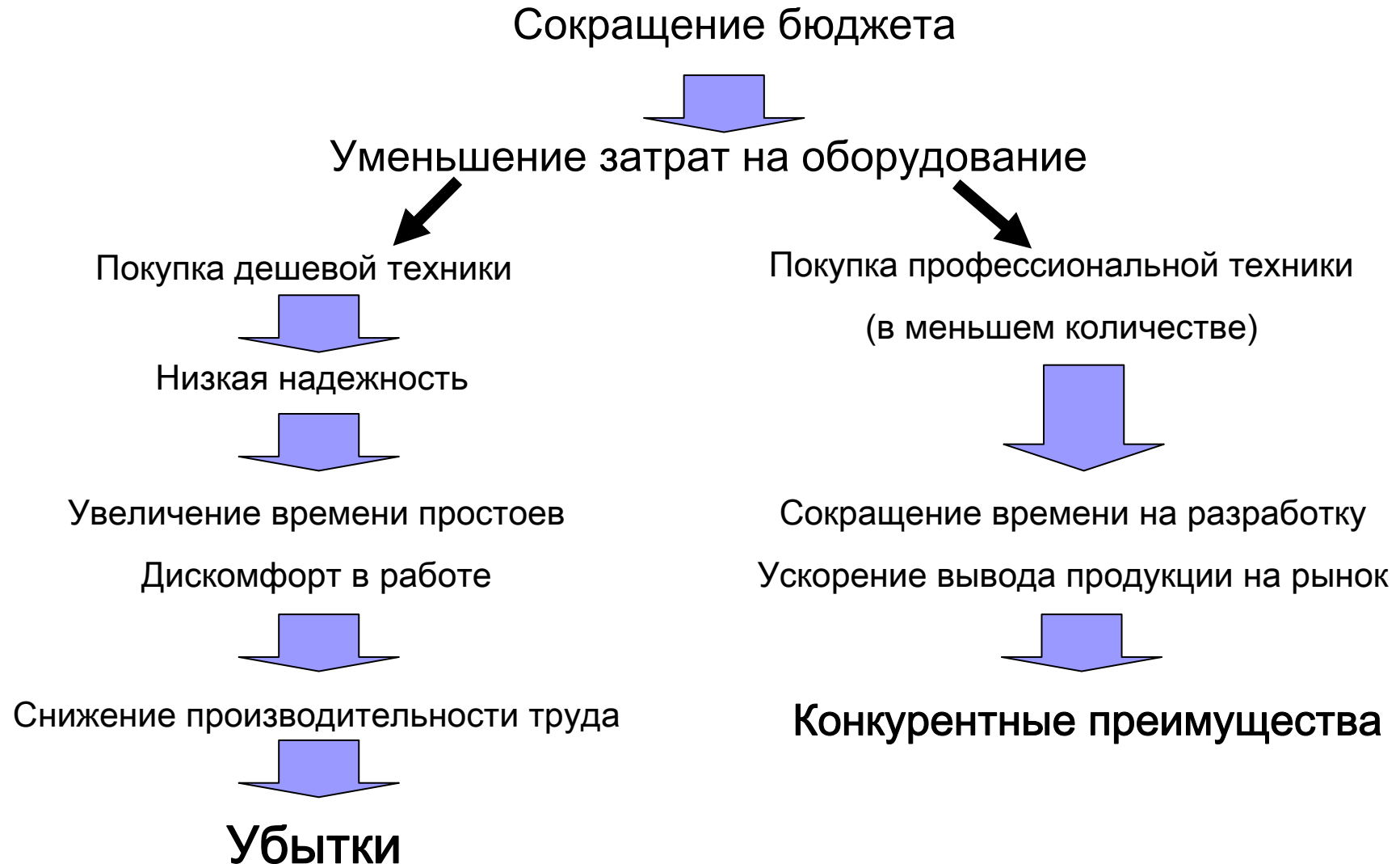

**Выбор оптимальной конфигурации
аппаратной части рабочего места
на базе Компас 3D.**

Экономический кризис



Сравнительное тестирование



SPECviewperf® 10 Viewset Descriptions



3ds max (3dsmax-04)

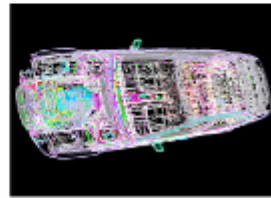

CATIA (catia-02)

SPECViewPerf

SPEC – Международная Корпорация Стандартизации Сравнения Производительности Систем – результаты сравнимы для всех производителей и позволяют оценить как абсолютную, так и относительную производительность системы

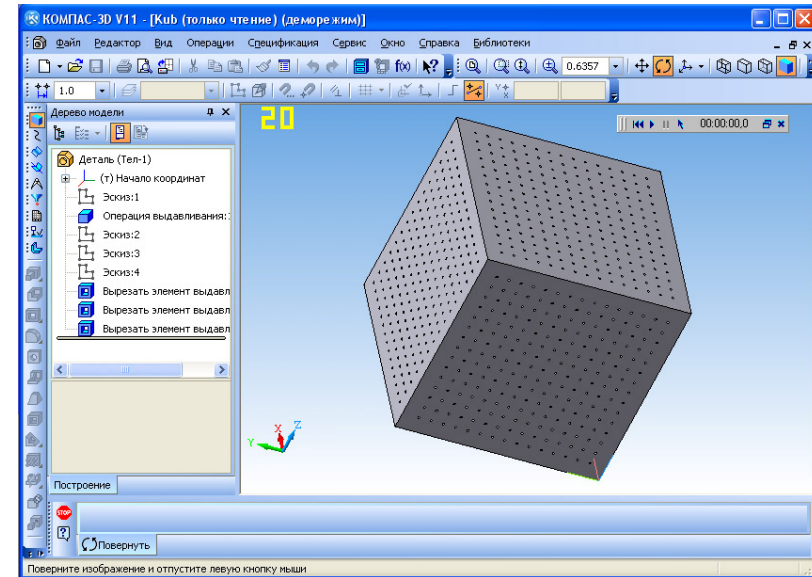

Методики разработчика ПО

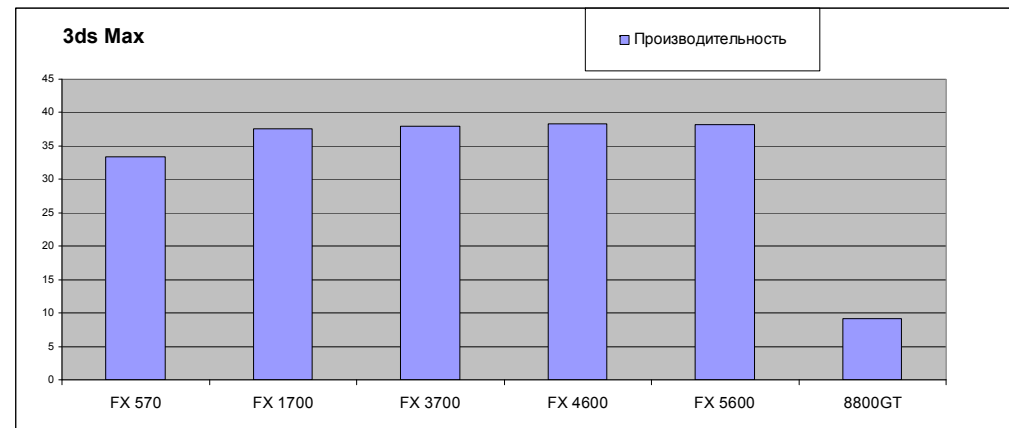

Сравнительное тестирование

SPECviewperf® 10 Viewset Descriptions



3ds max (3dsmax-04)

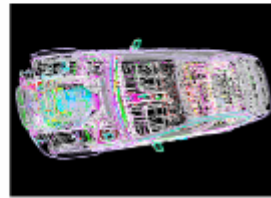

CATIA (catia-02)

SPECViewPerf

SPEC – Международная Корпорация Стандартизации Сравнения Производительности Систем – результаты сравнимы для всех производителей и позволяют оценить как абсолютную, так и относительную производительность системы

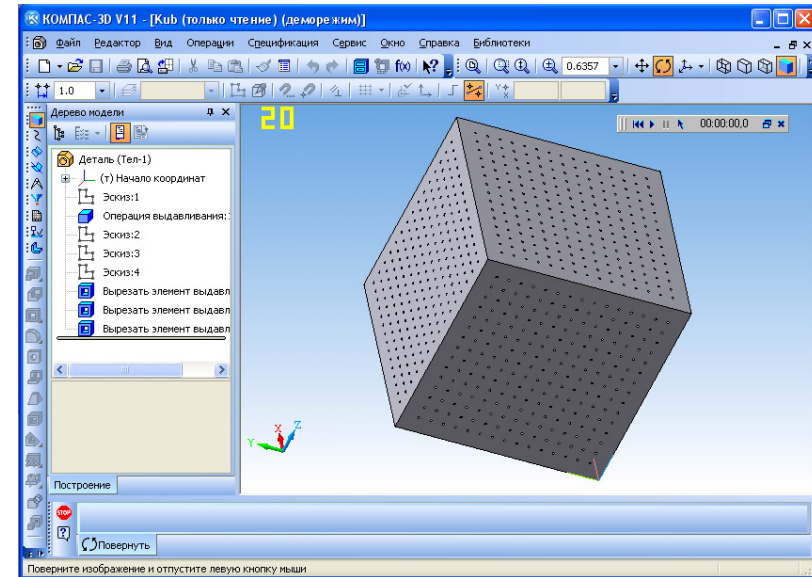

Методики разработчика ПО

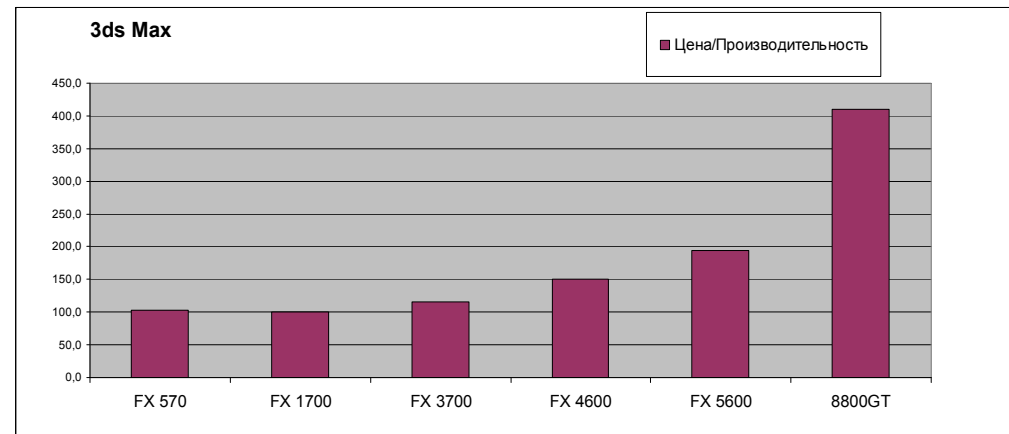

Тестирование с Компас v11

Тестовый стенд:

Графические станции

ARBYTE CADStation WS 241, 441, 253

Компас v11

Методика, разработанная компанией Аскон



Материнская плата	Asustek P5QL-E iP43 Asustek P6T SE iX58
Процессор	CPU E8500 Intel Core 2 Duo 3,16Ghz 6Mb CPU I7-920 Intel Core 2,66Ghz 8Mb-4,8 GT/s
Память	4x1ГБ DDR2, PC6400 3x2Гб DDR3 PC10600
Видеокарты	PNY Quadro FX 580 PNY Quadro FX 1800 PNY Quadro FX 3800
Операционная система	Windows XP Professional SP3
Используемые драйверы	Версия 6.14.11.9038 для Quadro FX (со специальным профилем) Версия 6.14.11.9100 для Quadro FX (со специальным профилем)

Тестирование в Компас v11

перестроение фрактала

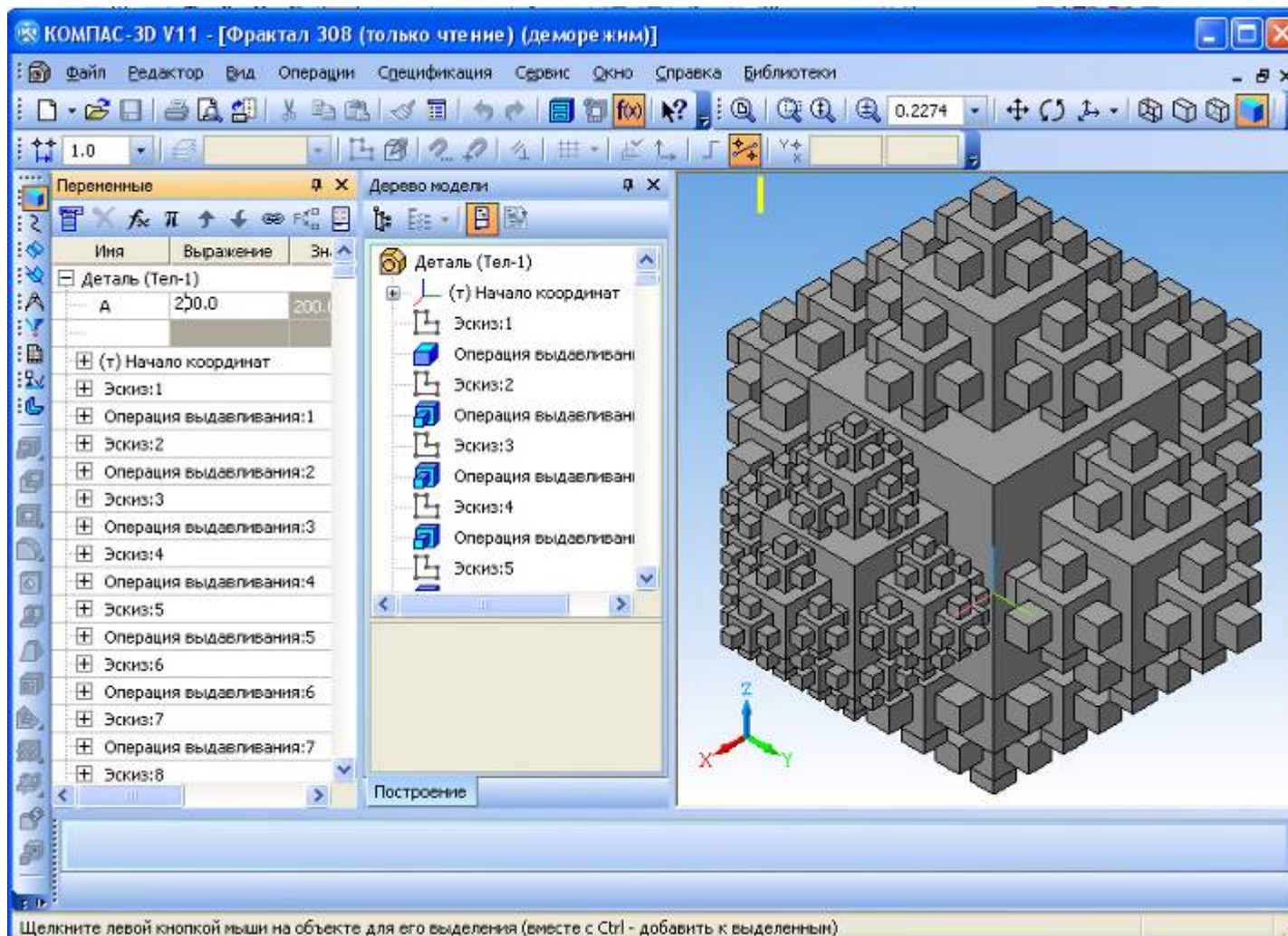

Тестирование в Компас v11

перестроение фрактала

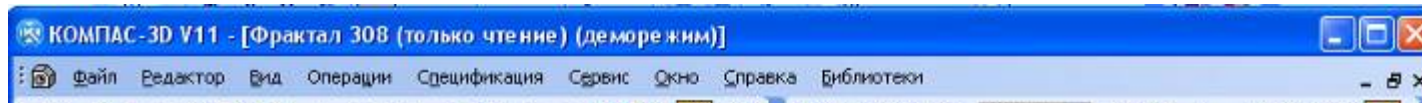

Полное перестроение, мин:сек

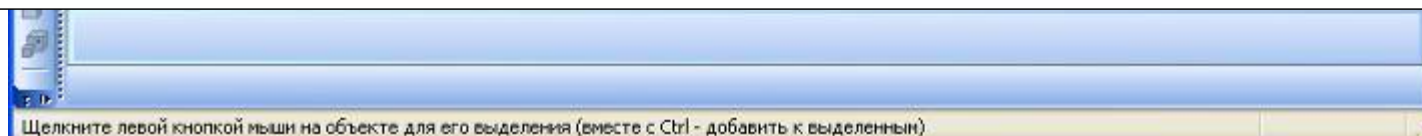
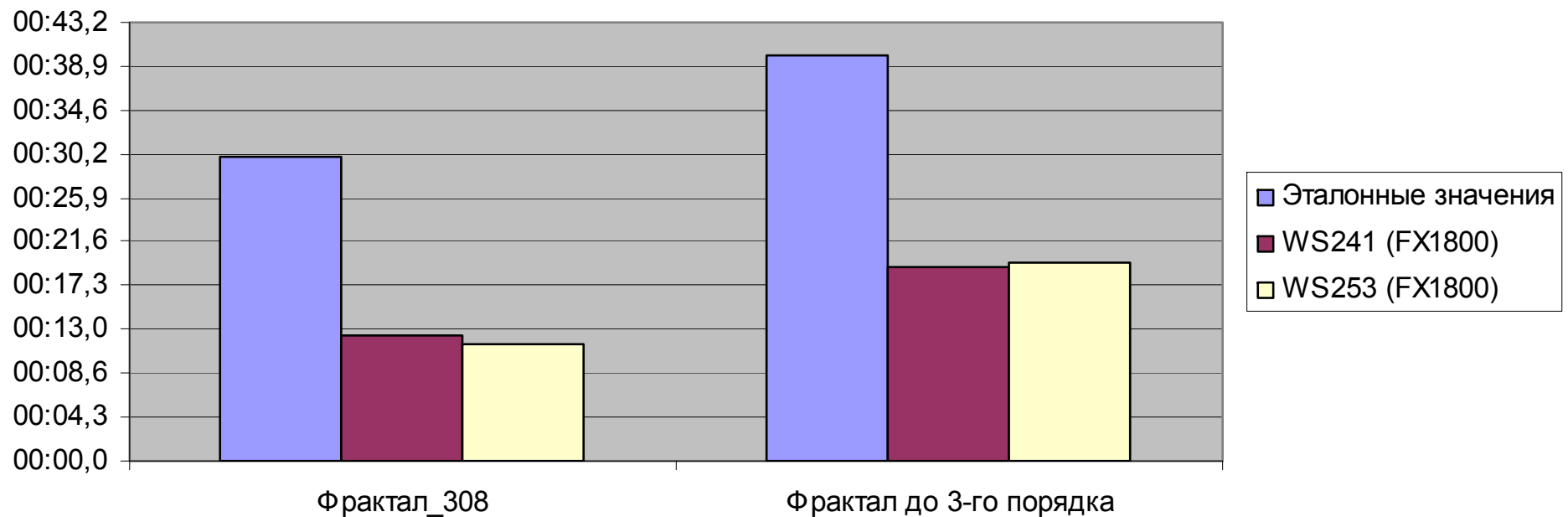

Тестирование в Компас v11

Вращение детали

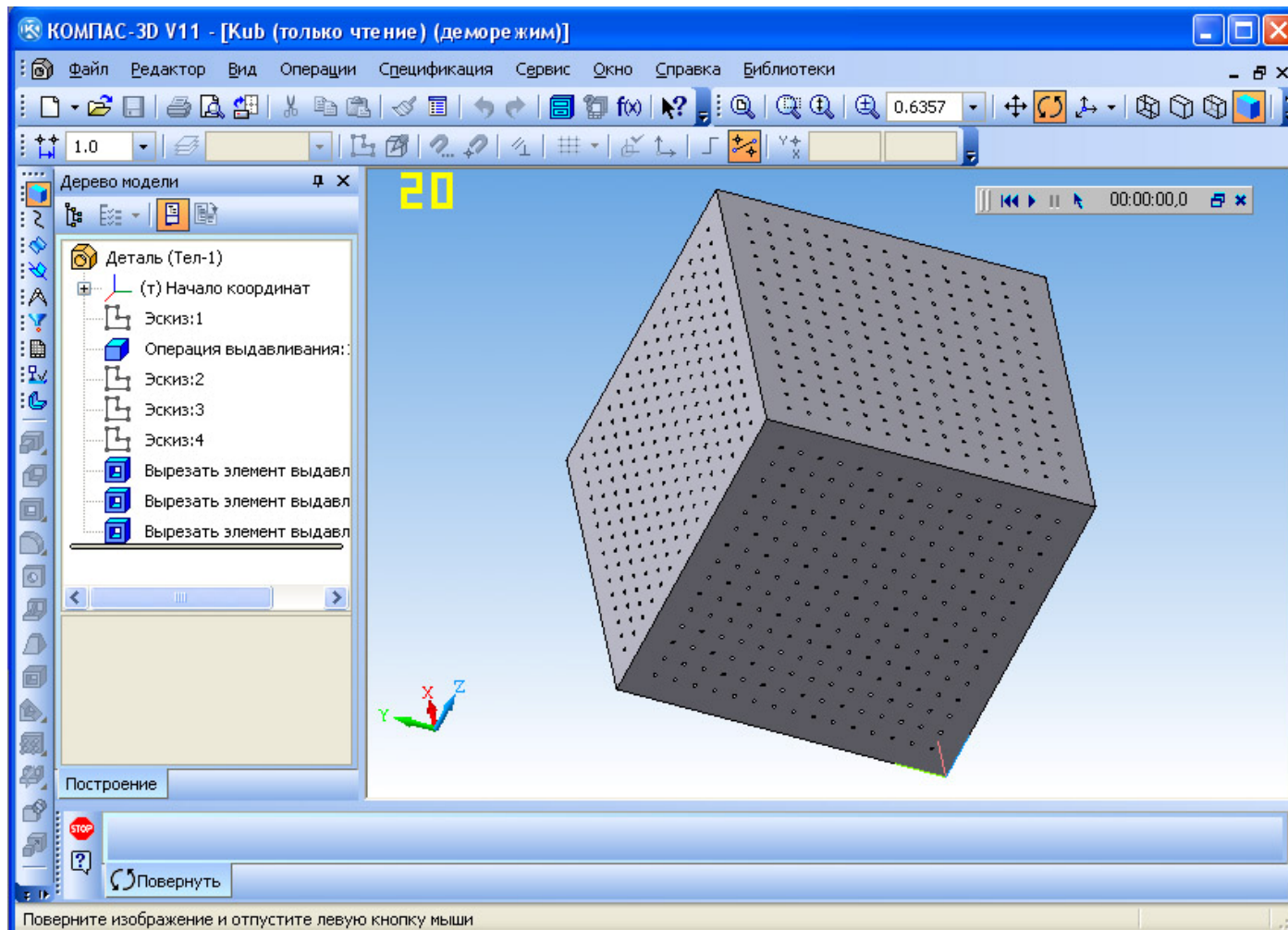

Тестирование в Компас v11

Вращение детали

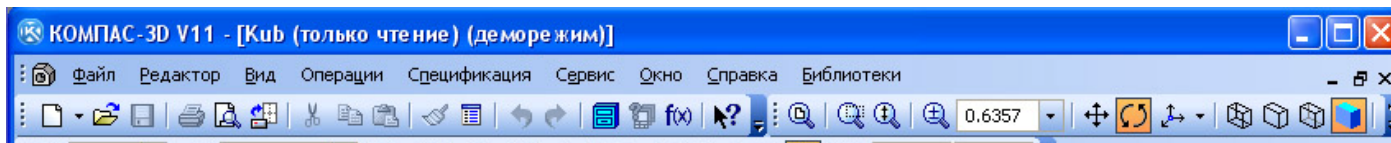

Вращение детали, fps

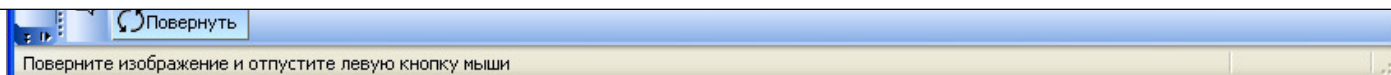
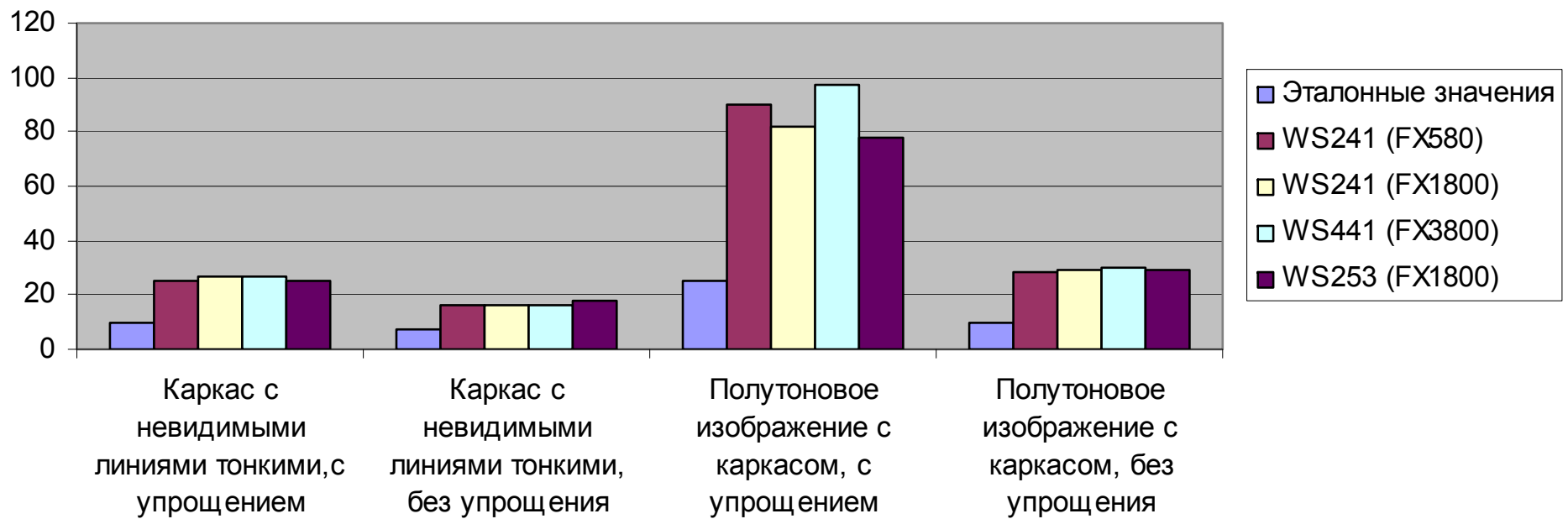

Тестирование в Компас v11

Вращение сборки

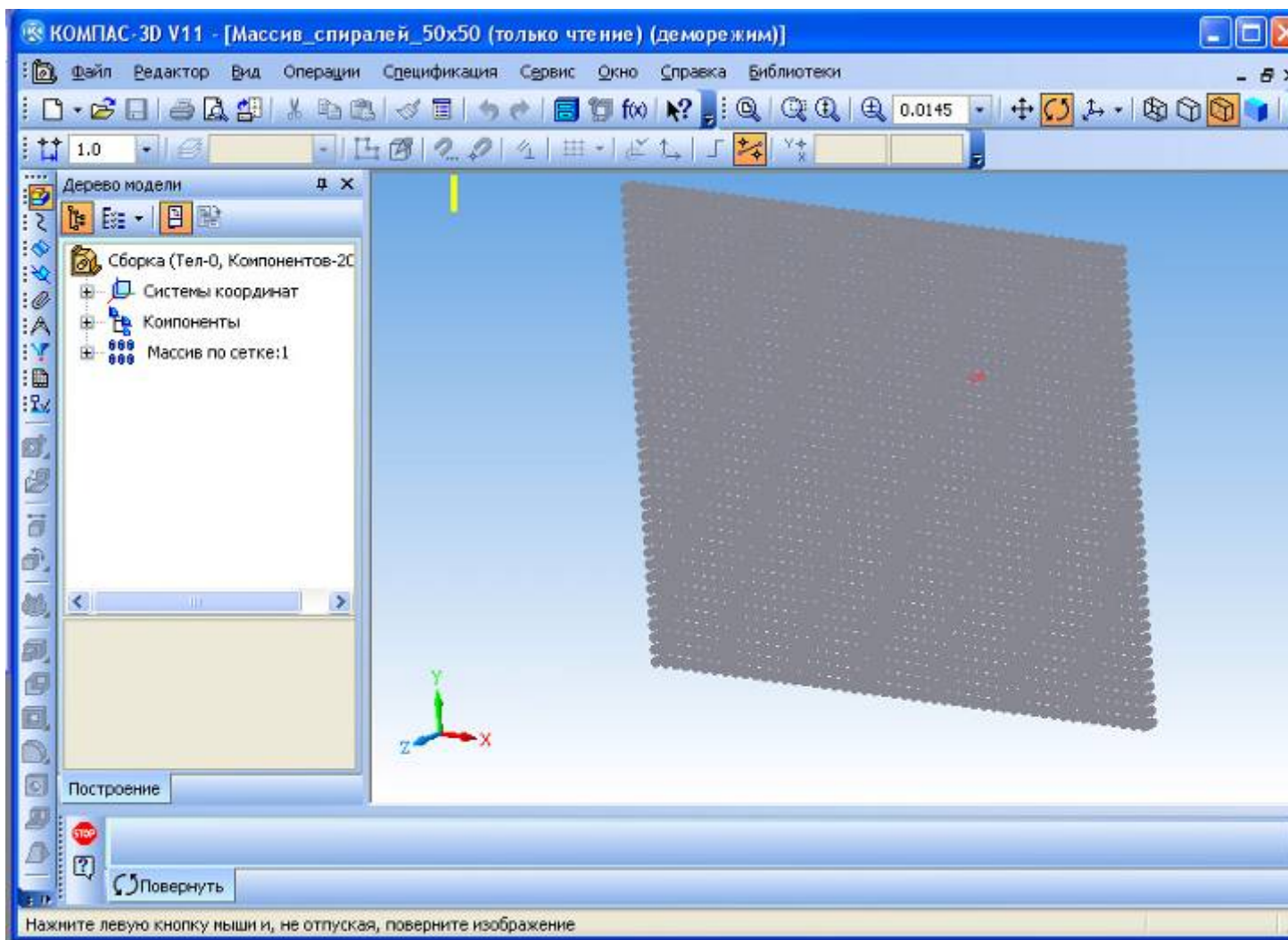

Тестирование в Компас v11

Вращение сборки

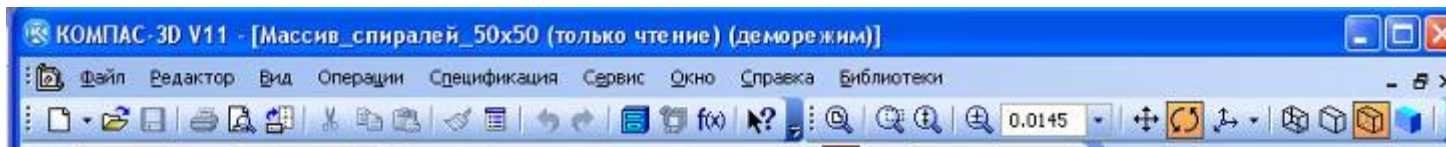

Вращение сборки, fps

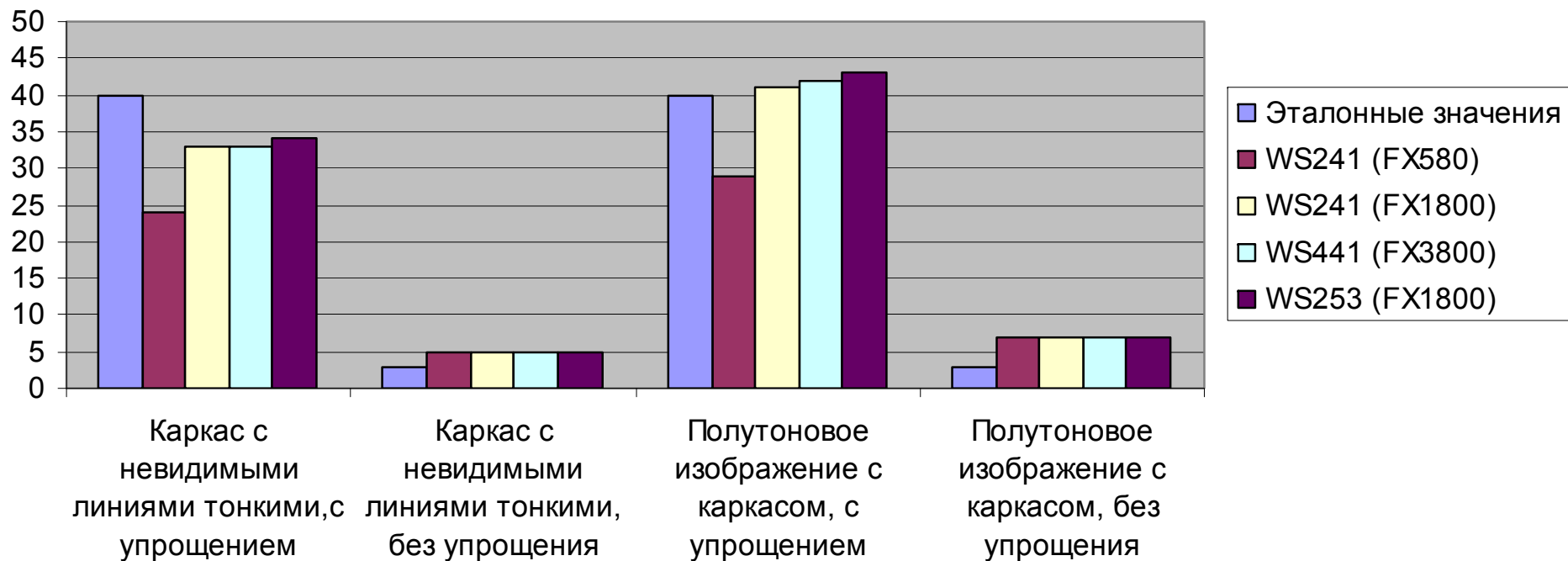

Тестирование в Компас v11

Перестроение ассоциативного чертежа

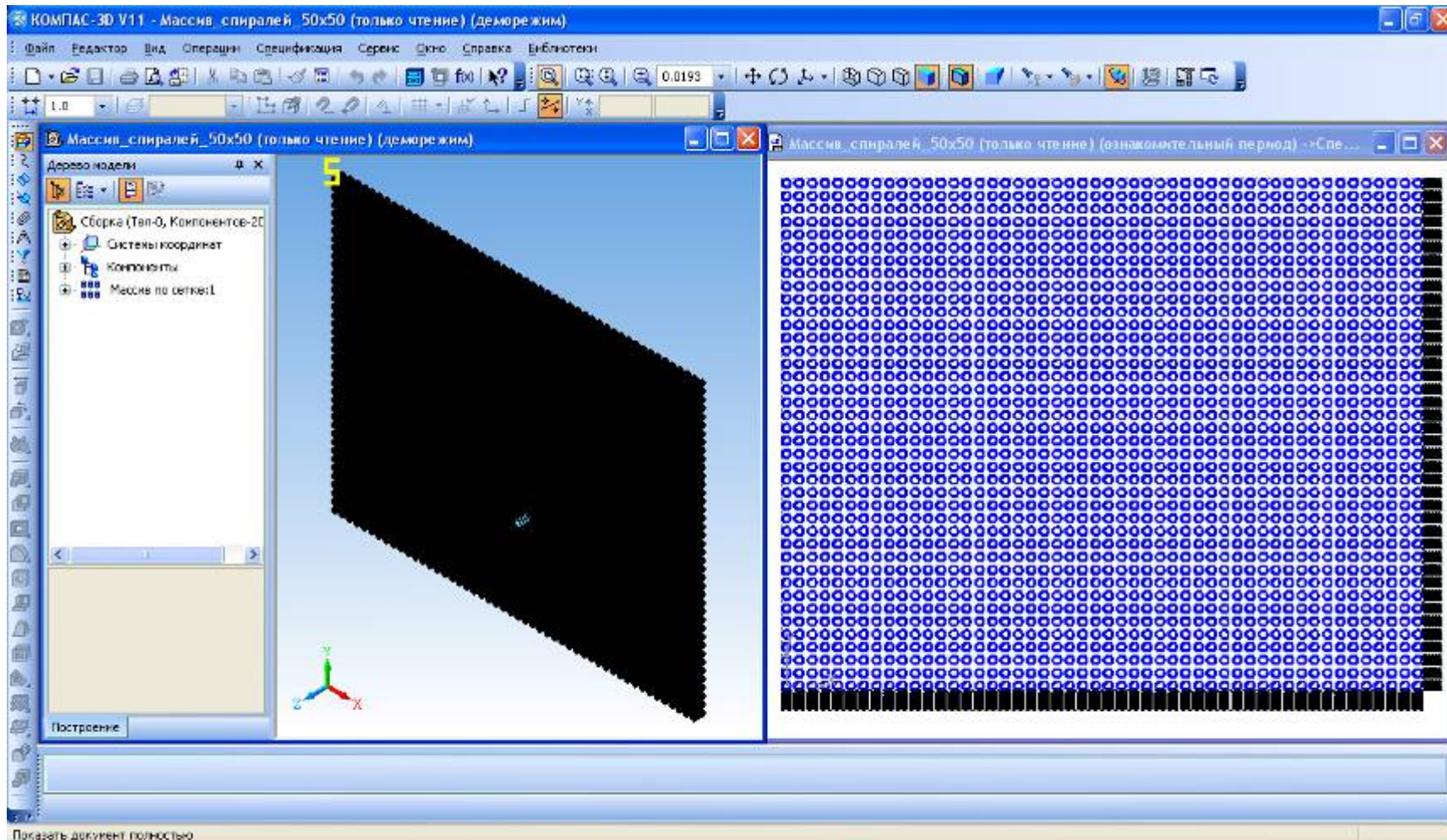

Тестирование в Компас v11

Перестроение ассоциативного чертежа

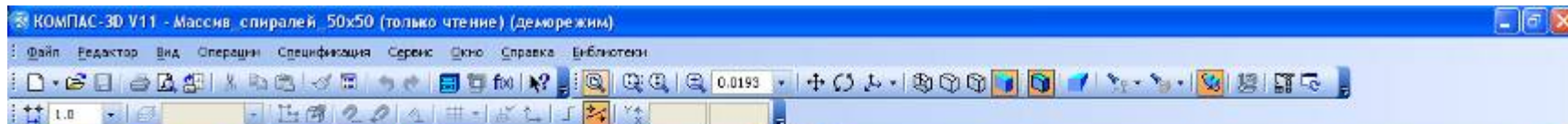

Перестроение ассоциативного чертежа, мин:сек

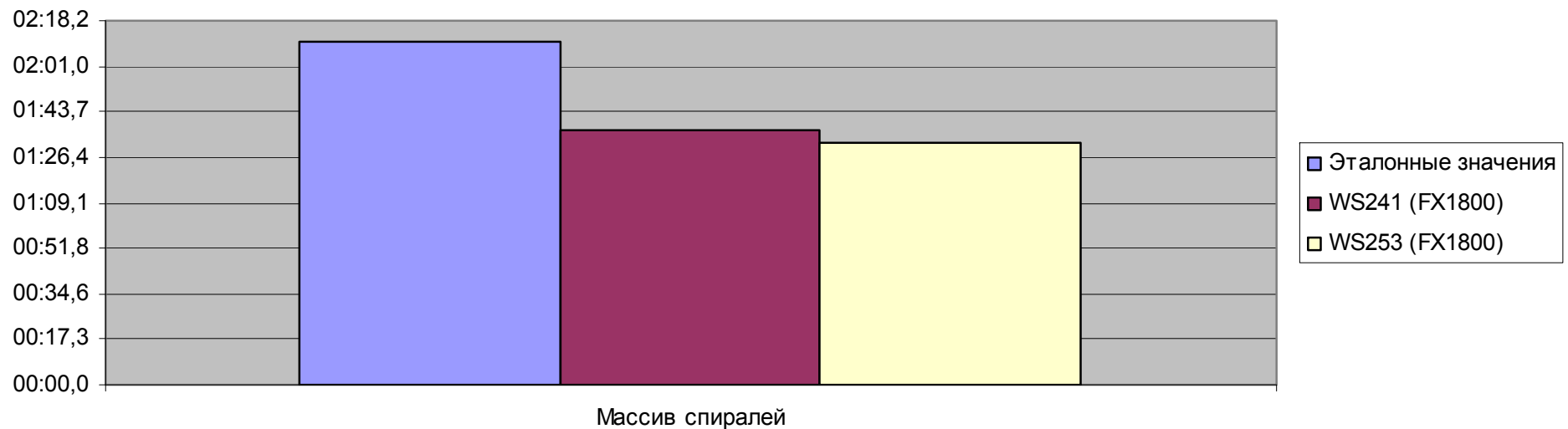

Официальное сертифицирование



Сертификат

Настоящим документом подтверждается,
что графические станции
ARBYTE CADStation WS2xx
сертифицированы для работы
с КОМПАС-3D V11

Генеральный директор
ЗАО «АСКОН»  /М.Ю. Богданов/

Август 2009 г.



Сертификат

Настоящим документом подтверждается,
что графические станции
ARBYTE CADStation WS4xx
сертифицированы для работы
с КОМПАС-3D V11

Генеральный директор
ЗАО «АСКОН»  /М.Ю. Богданов/

Август 2009 г.



Рекомендуемые конфигурации

Для небольших сборок:

Линейка графических станций WS2xx

Процессор 3-3.3ГГц Core 2 Duo

Память: 4Гб DDR-2

Видеокарта: Quadro FX580

ОС: Windows XP Pro x32

Процессор 2,66ГГц I5-720, 2,8ГГц I7-860

Память: 4Гб DDR-3

Видеокарта: Quadro FX580

ОС: Windows XP Pro x32



Для средних и больших сборок:

Линейка графических станций WS2xx

Процессор 3-3.3ГГц Core 2 Duo

Память: 4-8Гб DDR-2

Видеокарта: Quadro FX1800

ОС: Windows XP Pro x64

Линейка графических станций WS2xx

Процессор 2,66ГГц I5-720, 2,8ГГц I7-860

Память: 4-8Гб DDR-3

Видеокарта: Quadro FX1800

ОС: Windows XP Pro x64

Линейка графических станций WS4xx

Процессор 2,66-2,8ГГц Core I7

Память: 6-12Гб DDR-3 – 3-х канальная

Видеокарта: Quadro FX1800

ОС: Windows XP Pro x64

Использование игровых видеокарт – возможно для малых и средних сборок. Сборки с большим количеством компонентов могут вести себя нестабильно и требуют дополнительной настройки ПО.

Поскольку сам Компас может использовать не более 3Гб памяти, избыточная память будет использоваться для ускорения работы ОС и параллельно работающих приложений.

Линейка профессиональных видеокарт. SpecViewPerf

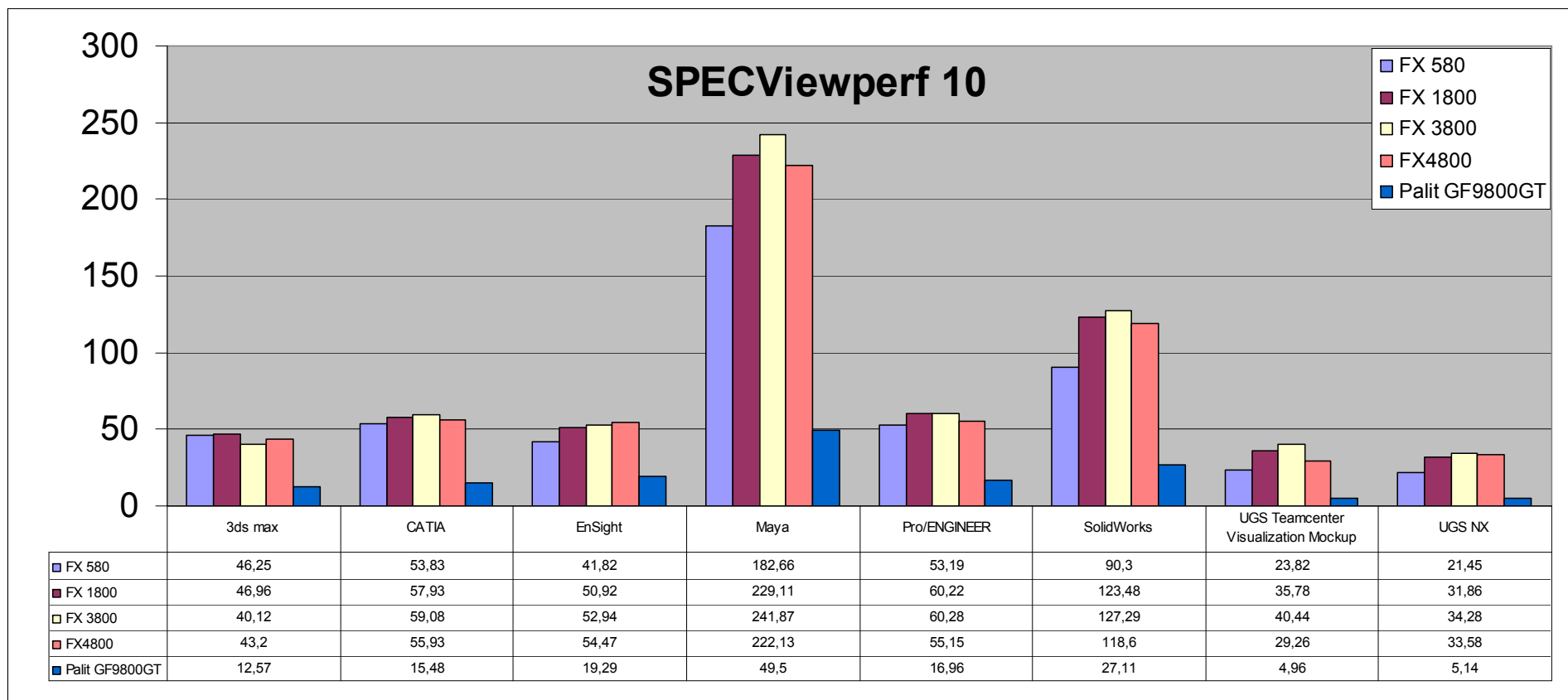

Драйвера профессиональных карт более стабильны, а аппаратная часть – более надежна. Это связано с более долгим сроком жизни моделей.

Преимущества новой архитектуры

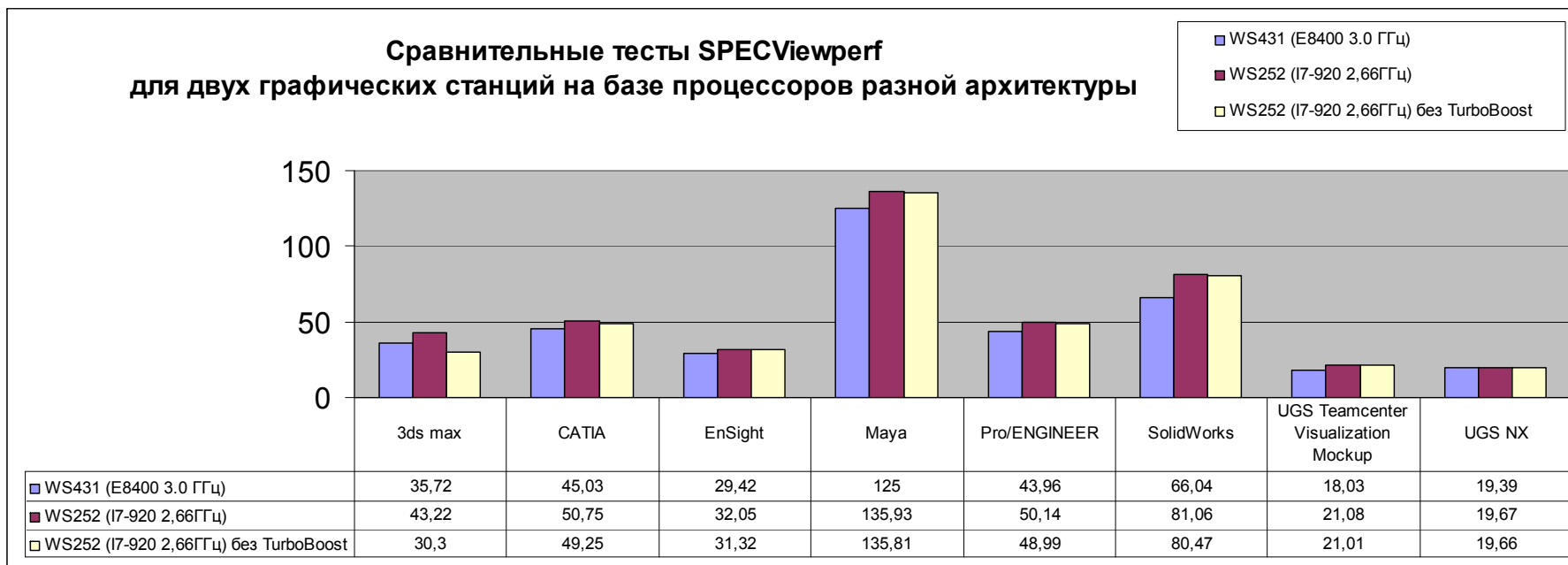

Преимущества новой архитектуры:

- Более быстрая работа с памятью (контроллер на процессоре)
- Технология TurboBoost (повышение частоты при недогрузке)
- Четыре ядра и возможность установить в станцию до 24Гб памяти – проведение несложных инженерных расчетов

Рабочее место. Комфорт.

Шум

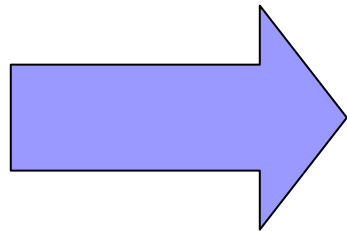

- Повышенная утомляемость
- Увеличение ошибок
- Ослабление иммунитета
- Сердечно-сосудистые заболевания



Нагрузка на зрение

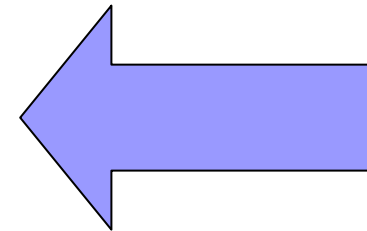

- Зрительное утомление
- Сухость глаз
- Падение остроты зрения

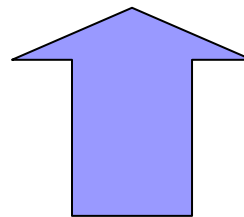

Эргономичность?

Рабочее место. Комфорт.

Шум

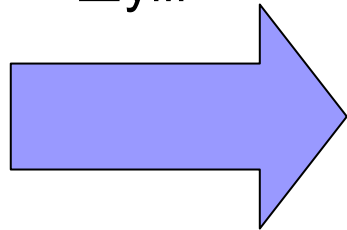

- Управляемые тихоходные вентиляторы
- Специальный корпус с шумозащитой и низким уровнем вибрации



Нагрузка на зрение

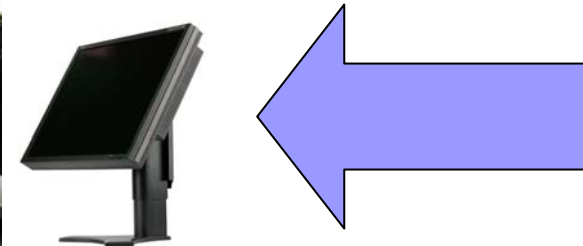

- Жесткий контроль параметров матрицы
- Оптимизация параметров для длительной работы

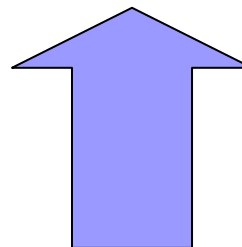

Эргономичность

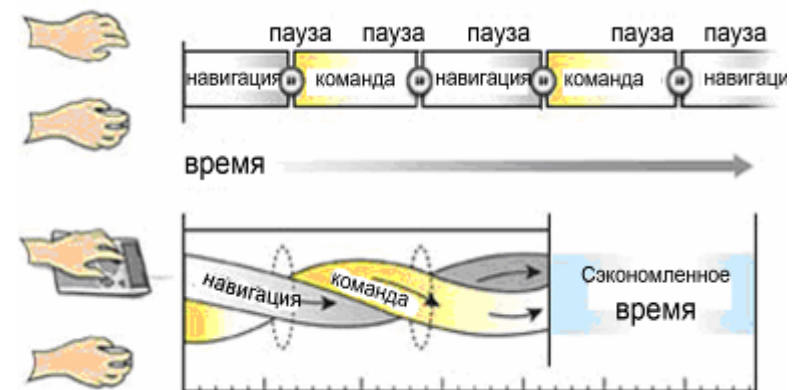

Переход на широкоформатные мониторы

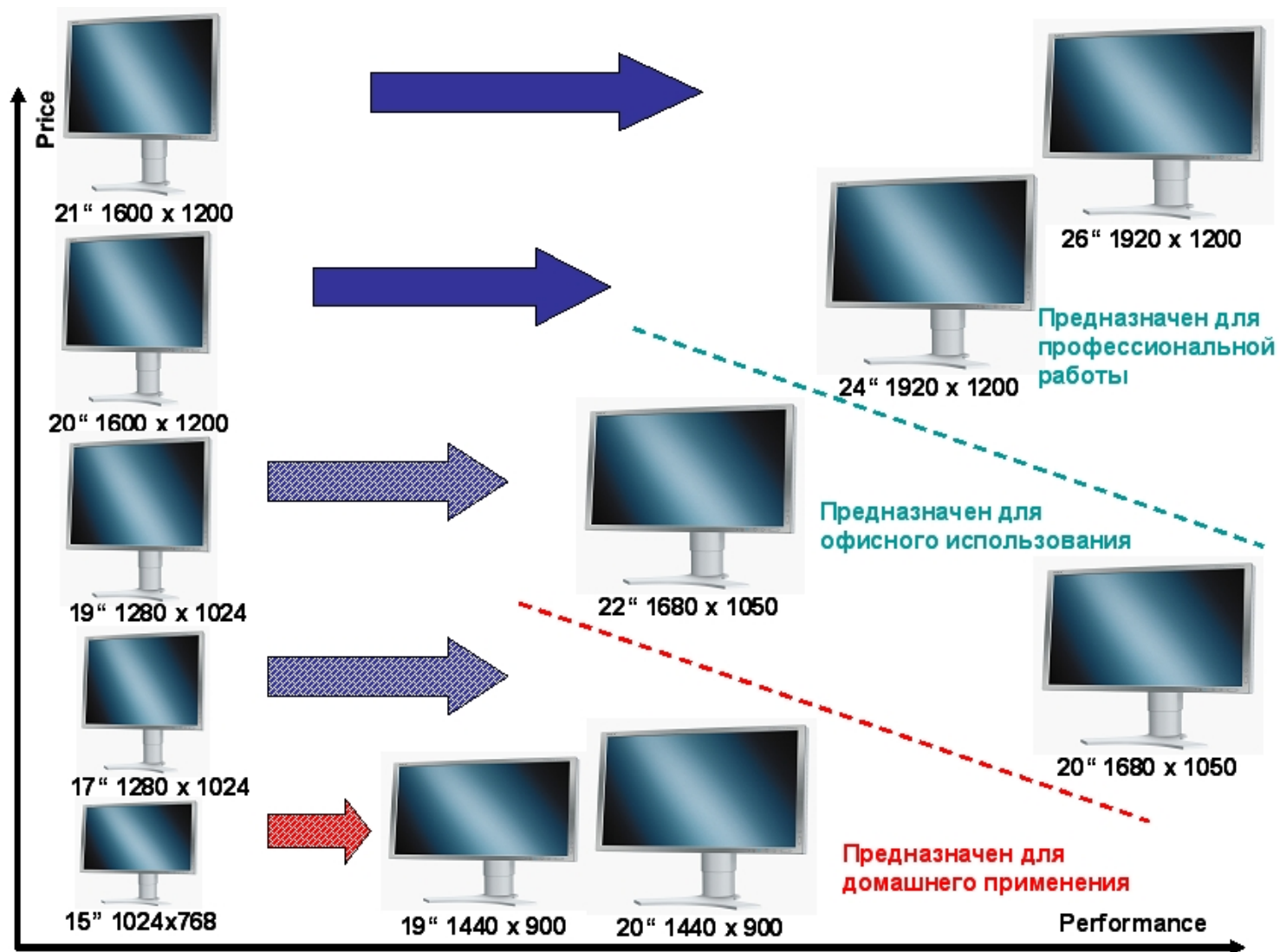

3D манипуляторы



SpaceNavigator

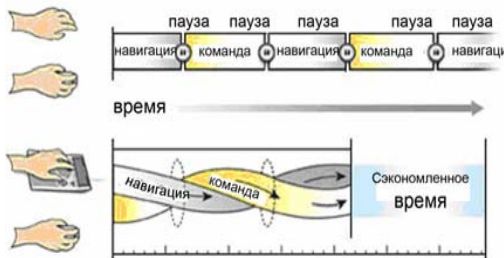

SpaceExplorer



SpacePilot

3D манипуляторы

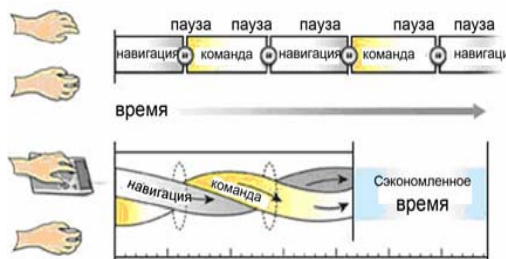

SpacePilot Pro

Профессиональное рабочее место



Профессиональное рабочее место





Спасибо за внимание!